

Ersatzteilliste | Nomenclature | Elenco parti di ricambio per modello | Spare parts list

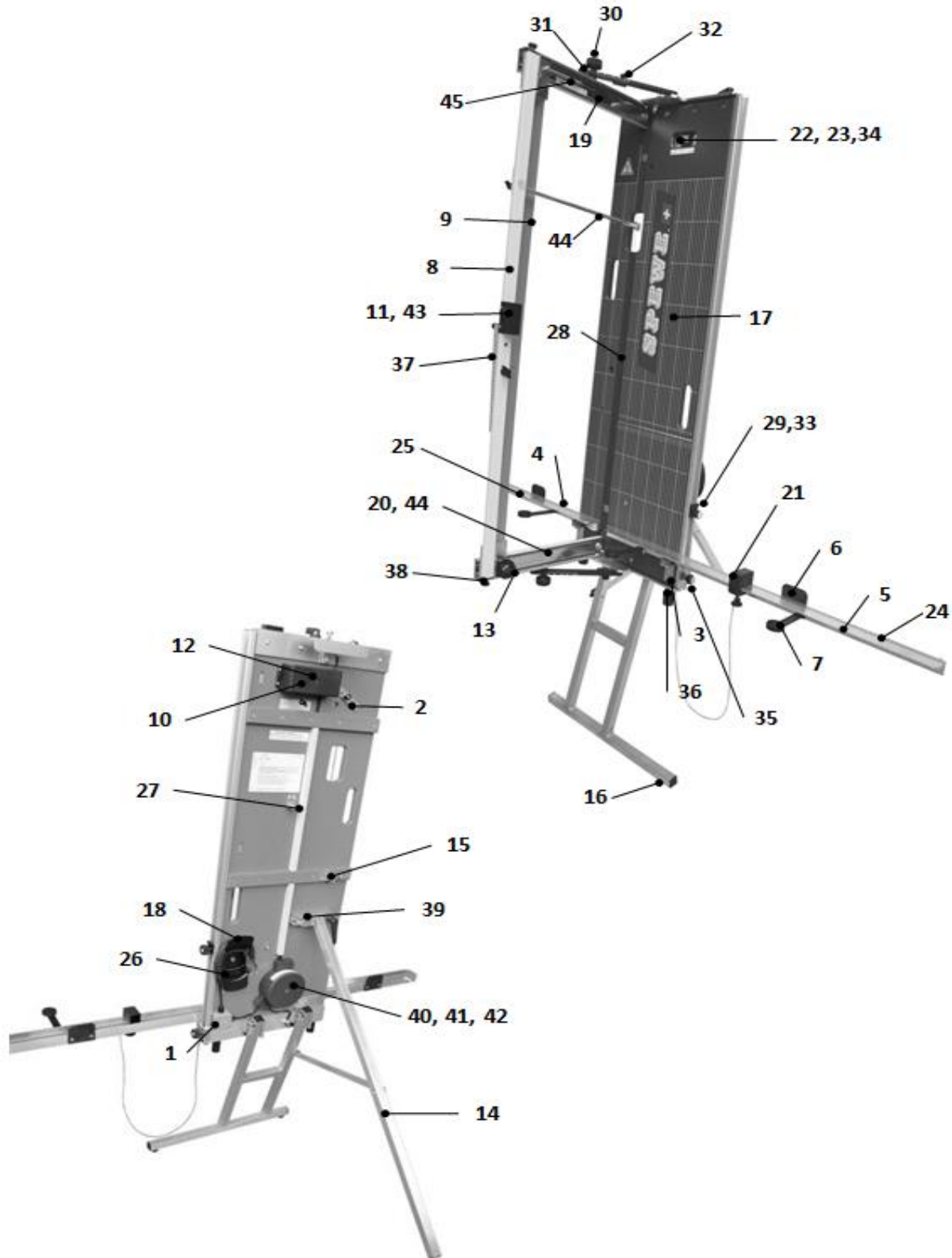







Typ 5305S-30

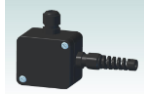
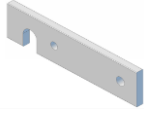
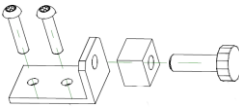

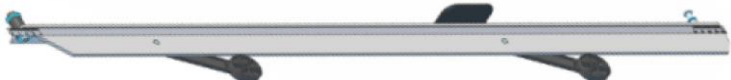
Gültig ab 01.01.2025

Ersatzteilliste | Nomenclature | Elenco parti di ricambio per modello | Spare parts list

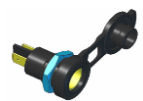
Typ 5305S-30

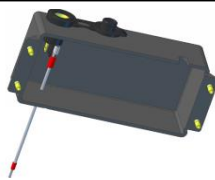
1	1901549	Abzweigdose für Netzkabel	
2	1900695	Arretierklinke komplett	
3	1900666	Auflagejustierung mit Schraube M10x30mm mit Winkel kpl.	
4	1900668	Auflageschiene links mit Skala und Verbreiterung	
5	1900669	Auflageschiene rechts mit Skala und Verbreiterung	
6	1901312	Auflagestütze mit Befestigungsset	
7	1900770	Auflageverbreiterung GF-Sz, unter Auflageschiene	
8	1900754	Bügelstrebe 5305S, Auszug, mit Zubehör komplett	
9	1900744	Bügelstrebe 5305S, Festteil	
10	1900055	Dose mit Schutzdeckel	
11	1900086	Drucktaster	
12	1900655	Elektrogehäuse (schwarz) mit Dose	

Gültig ab 01.01.2025

Ersatzteilliste | Nomenclature | Elenco parti di ricambio per modello | Spare parts list

Typ 5305S-30

13	1200018	Ersatz Vorrats-Drahtspule 20m	
14	1900729	Freistellstütze mit Verstrebung	
15	1902423	Fussarretierwinkel mit Befestigungskit	
16	1904021	Gummipuffer 26/14, mit Schraube, zu Fussgestell Set 2 Stück	
17	1904470	Holzbrett mit Verstärkungsleisten	
18	1900162	Kabelhaspel	
19	1900750	Schiebereinheit Oben, kpl.	
19.1	1900662	Kugelführung Oben, mit Haltewinkel, Zugfeder	
19.2	1900771	Gehrungsschieber Oben GF260 mit Druck	
20	1900760	Schiebereinheit Unten, kpl.	
20.1	1900663	Kugelführung Unten, mit Haltewinkel, Drahtspule	

Gültig ab 01.01.2025

Ersatzteilliste | Nomenclature | Elenco parti di ricambio per modello | Spare parts list

Typ 5305S-30

20.2	1900772	Gehrungsschieber Unten GF260 mit Druck	
21	1900474	Längsanschlag mit Kordel	
22	1900088	Leuchtdiode links (24Volt) mit Kabellitzen	
23	1900087	Leuchtdiode rechts (12Volt) mit Kabellitzen	
24	1900475	Folienskala 0-100cm x 12mm	
25	1900476	Folienskala 50-0cm x 12mm	
26	1900068	Netzkabel EU, 3m, mit CEE Stecker	
27	1902422	Parkwinkel Längsanschlag mit Befestigungskit	
28	1902421	Plättchenset Brettnut 3 Stk, 22mm mit Schraubenn	
29	1900860	Rändelmutter ø 32 M6, mit Deckel	
30	1900859	Rändelrad ø 40 M6, mit Deckel	
31	1900654	Reiter für 90° Justierung, Ob/Ut, mit Schraube M5x10	
32	1900653	Reiter für Gehrung, Ob/Ut, mit Rändelschraube M5x12	

Gültig ab 01.01.2025

Typ 5305S-30

33	1900584	Reiter für Schrägschnittwiederholungen	
34	1900590	Schalter I-O-II, mit Schutzhülle	
35	1900583	Schrägstellreiter für Auflageschiene	
36	1902426	Schutzpuffer ø 25x45mm, mit Schraube	
37	1900755	Tiefenbegrenzer 242mm, komplett	
38	1900671	Tiefenbegrenzerschraube M10x16 mit Druckfeder	
39	1900731	T-Nutenschiene mit Befestigungskit	
40	1900664	Transformator 0-11-26V (230V) mit Sicherungsautomat	
41	1902386	Transformator 0-11-26V (100V) mit Sicherungsautomat	
42	1902387	Transformator 0-11-26V (110V) mit Sicherungsautomat	
43	1900652	Turboschaltergehäuse mit Drucktaster	
44	1900685	Turbostab 30 kpl. Mit Turbo Kontakt	
45	1900521	Zugfeder 50mm	

Gültig ab 01.01.2025